



CONECTOR MACHO RETO PRENSA CABO RG-174 e RG-188

CÓDIGO: LM-59

SÉRIE: BNC 50 OHMS

NORMA: IEC 169-8

PESO DO CONECTOR: 15,56g

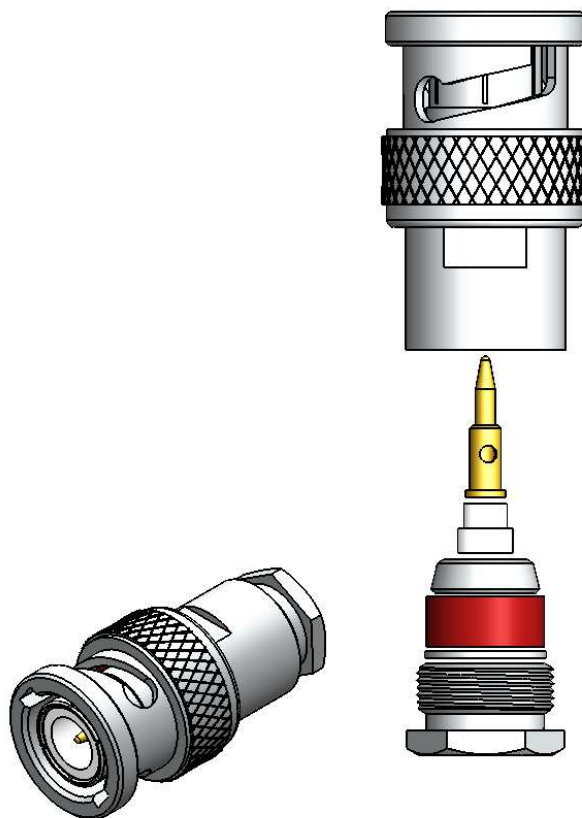
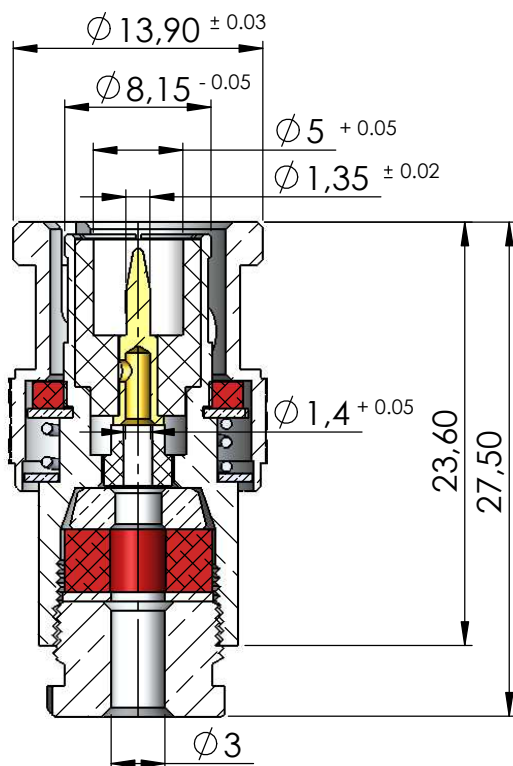

Instruções montagem do cabo no conector

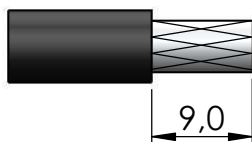

1) Corte do cabo.

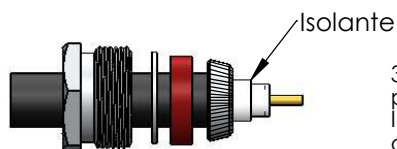

3) Dobrar a blindagem para traz e apará-la. Introduzir isolante sobre o dielétrico.

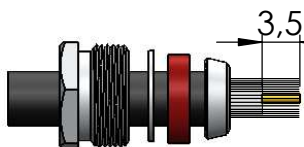

2) Desfiar a malha expondo 3,5mm do condutor central, fechar novamente a blindagem. Introduzir a porca, arruela, arruela neoprene e bucha cônica.

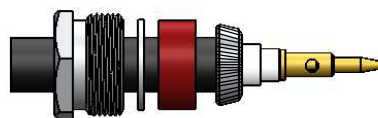

4) Introduzir o pino no condutor central, encostá-lo no dielétrico e soldar. Evitar excesso de calor para não deformar o dielétrico.

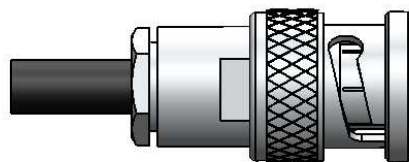

5) Introduzir o cabo no conector e apertar com chaves apropriadas.